

Varenummer: 12511600050100
Beskrivelse: KLEE-coil 511 600 050.100
M5 Hærdet, forz.

Mål

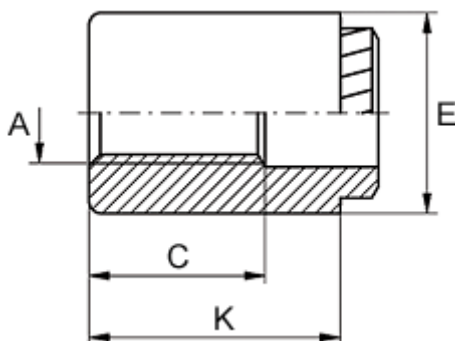

Gevindlængde C	= 9
Huldiameter +0,1	= 6.8
Højde K	= 11
Indvendigt gevind A	= M5
Min. materialetykkelse	= 1.5
Mindstefaststand til kant	= 4.1
Udvendig diameter E	= 9